



STILTREU

STAKETENZÄUNE

www.stiltreu.de



Was sind Staketenzäune ?

STILTREU Staketenzäune sind aneinander gereihte und mit Draht befestigte, von Hand gespaltene Kastanien- oder Haselnusshälzler, die sich vor allem durch ihren natürlichen Charakter auszeichnen und sich so hervorragend in die Natur einfügen.

Einsatzgebiete und Vorteile von Staketenzäunen:

- ➔ Umzäunung von Grundstücken, Beeten oder Tierweiden
- ➔ Sicherung von Pools und Teichen zum Schutz von Kindern und Tieren
- ➔ Abgrenzung, Sicht- und Windschutz
- ➔ Sicherung von Böschungen und Dünen
- ➔ Dekoelement innerhalb des Gartens
- ➔ Unkomplizierter Aufbau; kann problemlos selbst aufgebaut werden
- ➔ Fügt sich harmonisch in jeden Bau- und Gartenstil ein



Häufige Fragen und Antworten



F: Welche Höhe benötige ich?

A: Für Kleintiere wie Hühner empfehlen wir eine Höhe von 150–175 cm, für Kaninchen 100 cm und für Katzen, Hunde sowie Kleinkinder mindestens 120 cm.

F: Welchen Lattenabstand benötige ich?

A: Der enge Lattenabstand eignet sich hervorragend zum Schutz vor Kind und Tier, während der weite Lattenabstand einen freien Blick hinter Deinem Staketenzaun bietet.

F: Wie viele Pfähle benötige ich?

A: Setze Pfähle alle 1,5 Meter und stütze Start- & Endpunkte, sowie Ecken mit Schrägpfählen für maximale Stabilität ab.

F: Wie lange hält ein Staketenzaun?

A: Der STILTREU Staketenzaun aus Edelkastanie hält bis zu 25 Jahre, der Haselnuss-Staketenzaun hat eine Lebensdauer von bis zu 15 Jahre.

F: Kann ich einen Staketenzaun an Hängen platzieren?

A: Ja, STILTREU Staketenzäune kommen aufgrund ihrer flexiblen Drahtwicklung auch hervorragend als Sicherung von Böschungen, Dünen und Hängen zum Einsatz.



1



Rundhölzer zusägen

2



Rundhölzer schälen

4

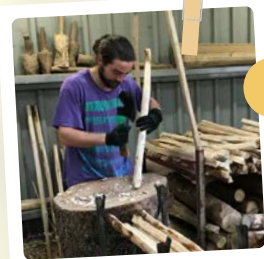

Staketen anspitzen

3

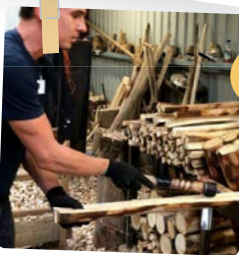

Staketen spalten

5

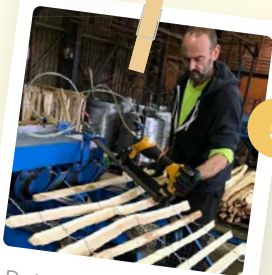

Rollen produzieren

Schon gewusst?

Staketenzäune werden von Hand gespalten (3) und angespitzt (4). Die Kunst des spaltens, ohne die einzelnen Staketen zu brechen, erfordert jahrelange Erfahrung!

Nachhaltige Produktion

STILTREU Staketenzäune sind äußerst nachhaltig! Bei der Auswahl unserer Lieferanten legen wir sehr viel Wert auf eine verantwortungsbewusste und nachhaltig orientierte Holzwirtschaft.

Vorteile für Dich und unsere Umwelt:

- Das Holz stammt ausschließlich aus kontrollierter, nachhaltiger und schnell nachwachsender Niederwaldforstwirtschaft innerhalb Europas
- Wir verwenden kein Holz von gefälltten Bäumen oder gerodeten Waldflächen
- Bei der Produktion unserer Staketenzäune entsteht kein (Sonder-) Müll
- Unsere Staketenzäune können nach der Nutzungszeit umweltfreundlich entsorgt werden
- Pflegeleicht; kein Holzschutz notwendig
- Unsere FSC/PEFC-Zertifizierung garantiert nachhaltige Produkte und schützt gleichzeitig die Umwelt für zukünftige Generationen, durch verantwortungsvolle Waldbewirtschaftung





Erfahre mehr über unser Nachhaltigkeitsprogramm STILTREU Green unter bit.ly/48DdXdq



Welcher Staketenzaun passt zu mir ?

Die Unterschiede der verschiedenen Staketenzäune liegen in ihrem Charakter, der Haltbarkeit und Verarbeitung. Alle Zäune sind in verschiedenen Höhen und Lattenabständen (Raum zwischen den Staketten) erhältlich. Die nachfolgende Übersicht zeigt Dir die wichtigsten Unterschiede unserer Zäune. Preise und Verfügbarkeit findest Du unter www.stiltreu.de.

Französische Edelkastanie Empfohlen

Der Edle

Unsere stilvolle Edelkastanienzaun-Variante ist aufwändiger verarbeitet, besitzt spitzere Stakettenenden und eine engere Drahtwicklung. Der Staketenzaun besticht durch **20-25 Jahre** Haltbarkeit.

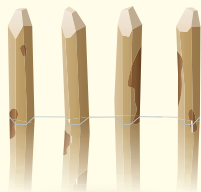
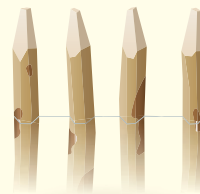

Englische Edelkastanie

Der Robuste

Im Vergleich zu Haselnuss bieten die Staketten der englischen Variante dickere und damit robustere Staketten, mit weniger spitzen Enden als bei der französischen Variante, aber identischer Haltbarkeit.



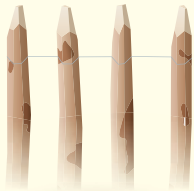

Lebensdauer bis zu
25 Jahren

Italienische Edelkastanie

Der Mediterrane

Dank seiner mediterranen Herkunft hat unser italienischer Staketenzaun eine wärmere Farbgebung. Die geschnittenen Spitzen sind länger als bei der englischen, jedoch kürzer als bei der französischen Variante. Die Drahtreihen sind sehr eng gewickelt und haben einen geringeren Abstand zu den Staketendenen.

Haselnuss Preistipp

Der Preiswerte

Staketenzäune aus Haselnuss sind für die meisten Zwecke geeignet und dazu noch äußerst preiswert. Die einzelnen Staketen sind dünner als bei der Variante aus Edelkastanie und das Holz etwas faseriger. Ihre Lebensdauer ist mit **10-15 Jahren** angegeben.

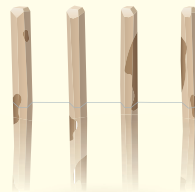

Lebensdauer bis zu
15 Jahren

Jetzt online bestellen: www.stiltreu.de



Vorteile eines STILTREU Staketenzauns

- Schadstofffrei, pflegeleicht und witterungsbeständig
- Stabil, robust und extrem widerstandsfähig
- Sicher für Kinder und Haustiere durch abgestumpfte Spitzen
- Schutz vor Insekten- und Pilzbefall durch natürlichen, hohen Gerbsäureanteil
- Passt sich jeder Richtungs- und Höhenänderung flexibel an
- Extrem leicht zu montieren
- Kein Streichen oder Imprägnieren nötig
- Individuell einsetz - & erweiterbar
- Nachhaltig produziert



Kundenfoto:

STILTREU-Stäketaun als Beetbegrenzung

Welche Pfähle benötige ich ?

Um Deinen neuen Staketenzaun aufbauen zu können, benötigst Du geeignete Pfähle. Diese sollten 50-60 cm in das Erdreich versenkt und maximal alle 1,5 Meter voneinander entfernt gesetzt werden. Wir führen Robinien- und Kastanienpfähle in verschiedenen Durchmessern und Höhen.

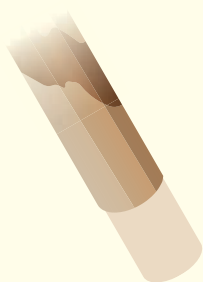

Edelkastanie (teilgefräst)

Empfohlen

Der Langlebige & Komfortable

Die teilgefrästen Pfähle erhöhen in Kombination mit Einschlag- oder Aufschraubhülsen (siehe Seite 23) die Lebensdauer auf etwa **25 Jahre und länger**, da so kein direkter Kontakt zum Erdreich besteht.

Robinie

Der Robuste

Pfähle aus Robinie besitzen die Dauerhaftigkeitsklasse 1 und sind somit besonders robust. Ihre Lebensdauer beträgt im Erdreich bis zu **15 Jahre**.

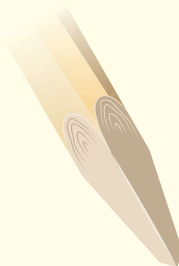

Edelkastanie

Der Klassiker

Die Pfähle aus Edelkastanie sind zweckdienlich. Sie werden direkt ins Erdreich eingeschlagen. Ihre Haltbarkeit beträgt bis zu **10 Jahre**.

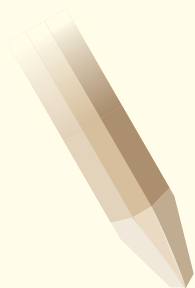

Edelkastanie (Fünfkant)

Der Glatte

Die Fünfkantpfähle sind gesägt und dadurch äußerst gerade und frei von Rinde. Sie werden direkt ins Erdreich eingeschlagen und haben je nach Witterung eine Haltbarkeit von bis zu **10 Jahren**.

Edelkastanie (Yakisugi)

Der Geschützte

Die nach japanischer Yakisugi-Tradition geflammten Pfähle sind an der Spitze angeflammt. Dadurch erhalten sie ein zusätzliches, natürliches Schutzschild gegen Pilzbefall und Insekten. Ihre Lebensdauer beträgt im Erdreich somit bis zu **15 Jahre** und oft weit darüber hinaus.

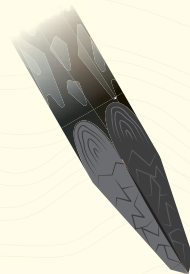

Welches Tor passt zu meinem Staketenzaun ?

Unsere Tore werden aus hochwertiger Edelkastanie gefertigt und sind in verschiedenen Höhen und Breiten erhältlich. Die Staketenzaun-Tore unterscheiden sich in ihrer jeweiligen Verarbeitung und der daraus resultierenden Haltbarkeit.

Genageltes Tor

Das Klassische

Unser genageltes Staketenzaun-Tor bietet ein hervorragendes Preis-Leistungs-Verhältnis. Es wird fertig montiert geliefert. Die Verwendung von halbrundem Holz und dezenter Vernagelung versprechen Langlebigkeit zu einem attraktiven Preis.



Premium Tor (gezapft & geschraubt)

Empfohlen

Das Vollkommene

Unser Premium Staketenzaun-Tor ist das hochwertigste in unserem Sortiment und überzeugt durch die robuste Verarbeitung. Das Tor wird vormontiert geliefert und besitzt einen schwarz pulverbeschichteten Beschlag sowie einen Riegel.



Geschraubtes Tor (Bausatz)

Das Individuelle

Unser Staketenzaun-Tor als praktisches DIY-Kit. Sie legen den Staketenabstand selbst fest. Mit allen nötigen Schrauben im Paket können Sie direkt mit der Montage starten.



Beschlagsets

Für einen sicheren Halt

Mit unserem Beschlagset für Staketenzaun-Tore erhältst Du alles, was Du für eine stabile Befestigung brauchst. Die hochwertige Verarbeitung und die Anpassung an unsere Tore garantieren einen festen Halt und ein reibungsloses Öffnen und Schließen. Eine langlebige Lösung zu einem attraktiven Preis.

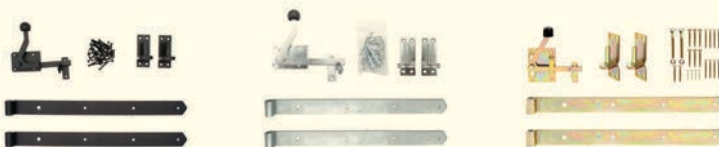

Jetzt online bestellen: www.stiltreu.de

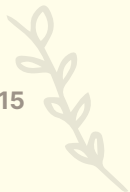

Die Planung

Damit Du möglichst lange Freude an Deinem neuen Staketenzaun hast, sollte der Aufbau bereits im Vorfeld gründlich geplant werden, denn je nach Einsatzzweck ergeben sich unterschiedliche Anforderungen an den Staketenzaun. Wir erklären Dir, worauf Du besonders achten solltest.

1

Die richtige Anzahl Pfähle

Damit der Zaun nicht durchhängt, empfehlen wir einen maximalen **Pfahlabstand von 1,5 Metern**. Offene Zaunenden sowie Zaunecken erfordern einen bzw. zwei zusätzliche Pfähle, damit diese beim Spannen des Zauns an Ort und Stelle bleiben.



Planung und Aufbau auf YouTube ansehen:

bit.ly/3SqPEuR



Offene Zaunenden

Offene Zaunenden erfordern einen zusätzlichen Stützpfahl.

1+1



Zaunecken

Zaunecken erfordern zwei zusätzliche Stützpfähle.

1+2

2

Der richtige Zaun

Beachte bei der Planung die Höhe und den Lattenabstand. Kleintiere wie z. B. Hühner können bei einem weiten Lattenabstand durch den Zaun hindurch. Sollen Kinder und Hunde den eingezäunten Bereich nicht betreten, wähle eine Höhe, die für Kind und Hund nicht überwunden werden kann. In den meisten Fällen erweist sich ein 100 oder 120 cm hoher Zaun mit engem Lattenabstand als sicher.

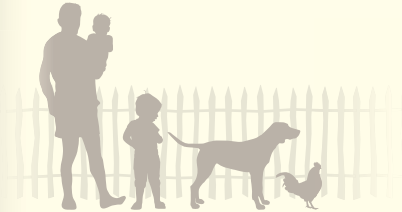

3

Tore

Beachte, dass der Einsatz eines Tores zwei zusätzliche Stützpfähle benötigt. Die Höhe des Tores wählst Du entsprechend des gewählten Zauns. Für die Montage ist ein separat erhältliches Beschlagset nötig. Doppelflügelige Tore erfordern einen Bodenschieber.

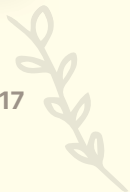
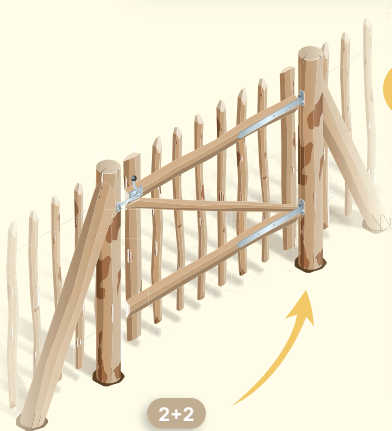

STILTREU Staketenzaun Konfigurator

Entdecke unseren Staketenzaun-Konfigurator für die einfache Gestaltung Deines Traumzauns. In nur drei Schritten planen, konfigurieren und bestellen. Keine Vorkenntnisse nötig. Unser benutzerfreundliches Tool führt Dich durch den Auswahlprozess, von Material bis zum passenden Tor, für eine individuelle und mühelose Planung.



Starte hier Deine
Konfiguration:
bit.ly/3OYIX1N

1

Planung Deines Zaunprojekts

Starte mit der Eingabe der Gesamtlänge Deines Zauns, bestimme Start- und Endpunkte sowie Ecken und wähle die gewünschte Zaunhöhe und den Lattenabstand, um die Grundlagen Deines Staketenzaunprojekts zu definieren.



2

Design und Material

Im zweiten Schritt kannst Du die Aufbauart, die Holzart sowie den Stil Deines Staketenzauns festlegen und optional das passende Tor hinzufügen, um das ästhetische Erscheinungsbild Deines Zauns individuell zu gestalten.

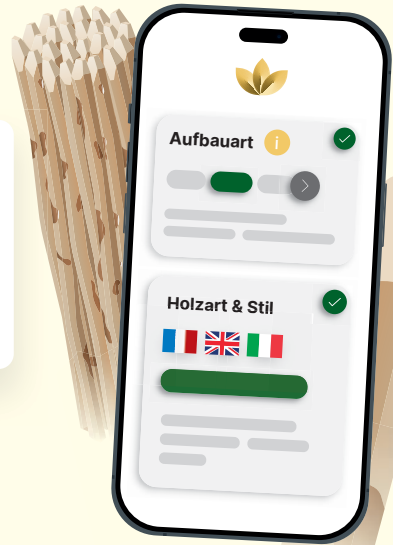

3

Materialliste und Bestellung

Abschließend erhältst Du eine detaillierte Übersicht aller benötigten Materialien für Dein Zaunprojekt. Diese Zusammenfassung erleichtert Dir die Bestellung und garantiert, dass Du alle Komponenten für die Installation Deines Staketenzauns hast.



Jetzt online bestellen: www.stiltreu.de

19



Die benötigten Pfähle ermitteln

Trage in untenstehender Tabelle Deine Zaunkonfiguration ein und errechne Dir die Anzahl der benötigten Pfähle schnell und unkompliziert selbst.

Länge : 1,5	Startpfahl	Enden x 2	Ecken x 3	Tore x 4	Ergebnis
+	1	+	+	+	=
+	1	+	+	+	=
+	1	+	+	+	=
+	1	+	+	+	=

Beispiel 7 + 1 + 4 + 6 + 4 = 22

Länge: Die Länge des Zauns in m dividiert durch den Pfahlabstand von 1,5 m.

Startpfahl: Ist der Zaun nicht in sich geschlossen, wird ein Startpfahl benötigt.

Enden: Anzahl Enden multipliziert mit 2 Pfählen.

Ecken: Anzahl Ecken multipliziert mit 3 Pfählen.

Tore: Anzahl Tore multipliziert mit 4 Pfählen.



Skizze

Du hast keinen Stift zur Hand? Dann nutze ganz einfach unseren **Staketenzaun-Konfigurator** auf www.stiltreu.de. Mehr Informationen findest Du auf der vorherigen Seite.

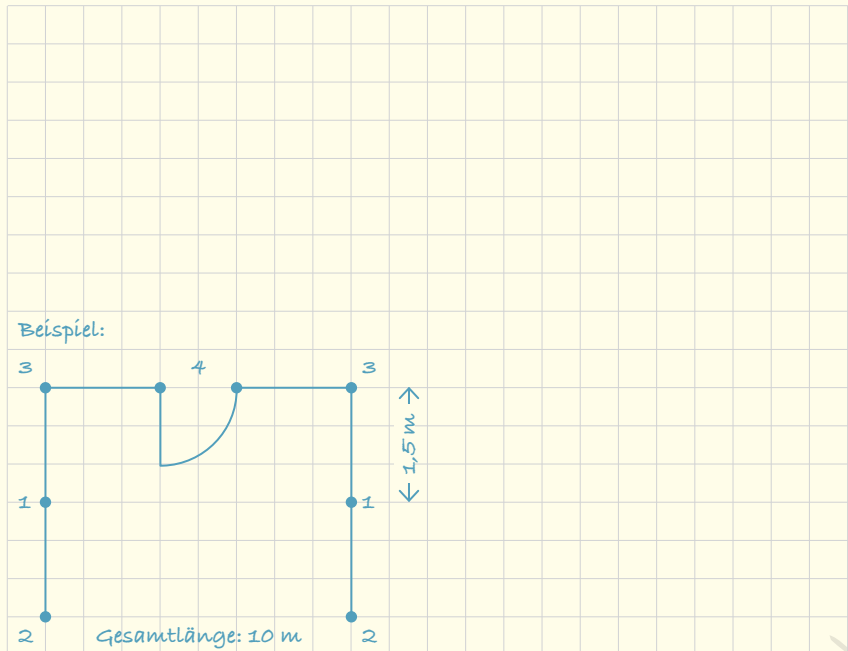

1

Vorbereitungen

Bohre die Löcher für die Pfähle mit einem Erdlochbohrer etwa **30 cm** tief in das Erdreich vor.

2

Pfähle platzieren

Setze die Pfähle in die vorgebohrten Löcher. Die Pfähle sollten **maximal 1,5 m** voneinander entfernt platziert werden.

3

Pfähle einschlagen

Schlage die Pfähle zum Beispiel mit einer Pfahlramme weitere **30 cm** in das Erdreich ein.

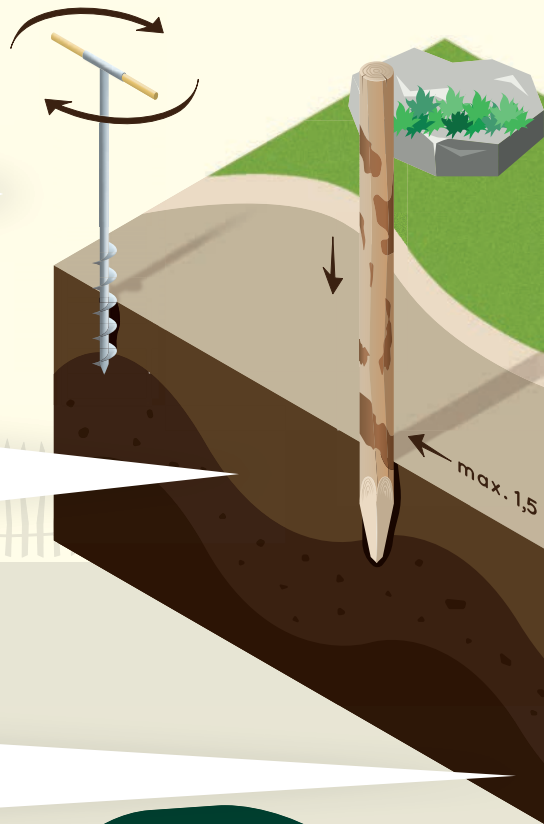

Pfahlramme, Erdbohrer
Aufschraub- und Einschlaghülsen
bei STILTREU bestellen:
bit.ly/3NRjDY1



GEWUSST WIE:

PFÄHLE SETZEN

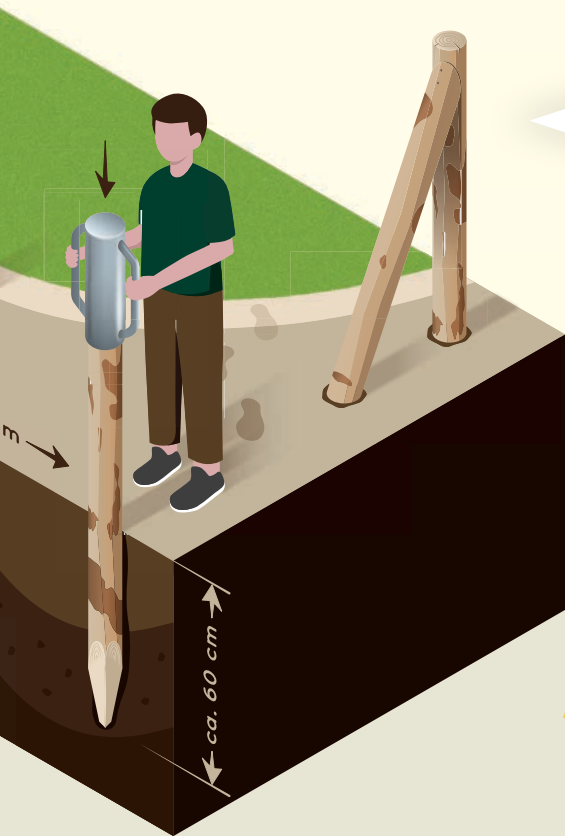

4

Stützpfähle setzen

An Ecken, freistehenden Ecken und Toren wird ein Stützpfahl zur Stabilisierung gesetzt und verschraubt.

i

STILTREU Tipp!

Teilgefräste Pfähle werden nicht ins Erdreich versenkt, sondern mit Hilfe von Einschlaghülsen in den Untergrund eingeschlagen. Der Aufbau ist so noch einfacher und die Pfähle werden zusätzlich geschützt.

Aufschraubhülse
Einschlaghülse



1

Zaun ausrichten

Richte den Zaun aus. Befestige die erste Stakete mit **2-3 cm Abstand** zum Boden mit dem Startpfahl. Verwende so viele Schrauben oder Krampen je Pfahl, wie der Zaun Drahtreihen besitzt.

2

Zaun spannen

Spanne den Zaun mit Hilfe eines Spatens oder Spanngurtes so, dass die Staketen nicht den Boden berühren und Feuchtigkeit abtropfen kann. Dies erhöht die Lebensdauer Deines Staketenzauns zusätzlich.

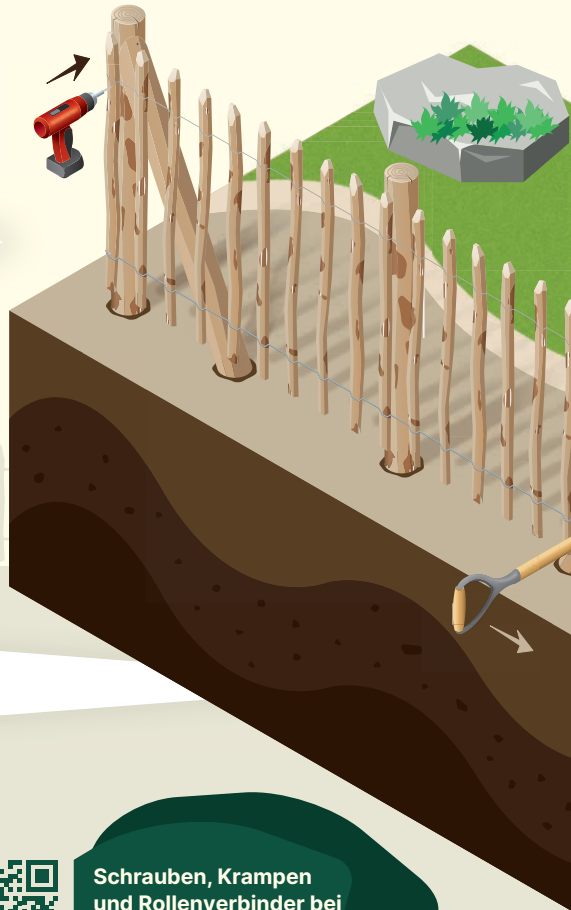

Schrauben, Krampen
und Rollenverbinder bei
STILTREU bestellen:
bit.ly/3NRjDYI



GEWUSST WIE:

ZAUN AUFSTELLEN

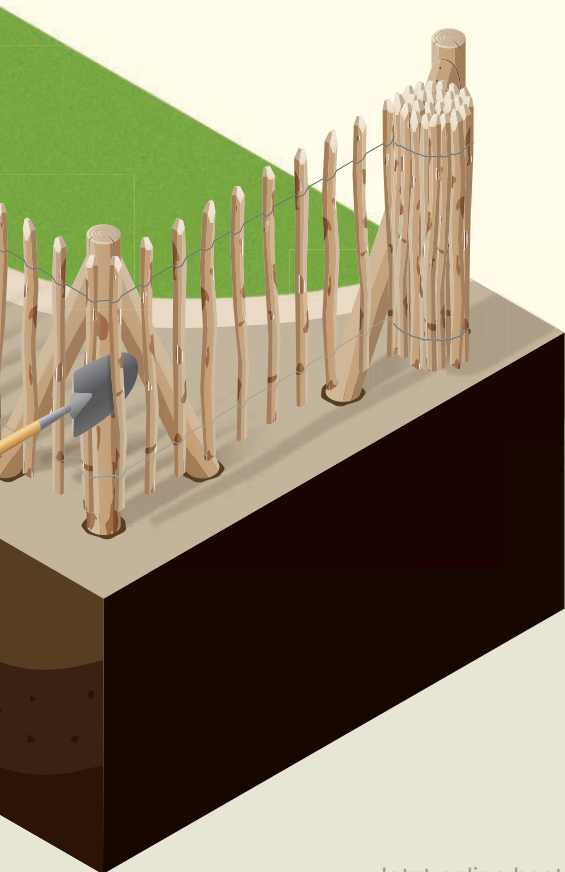

3

Zaun befestigen

Während Du den Zaun auf Spannung hältst, befestige den Zaun am nächsten Pfahl. Wiederhole diesen Vorgang.

i

Tipp: Zaun verlängern

Führe das Drahtende in die Öffnung des Rollenverbinders ein (1) und ziehe mit einem Inbusschlüssel die Madenschraube fest (2). Fertig!

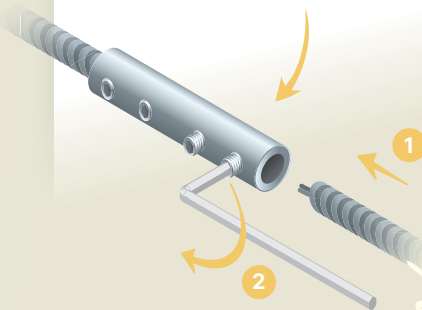

Jetzt online bestellen: www.stiltreu.de

25

GEWUSST WIE:

ZAUNTOR MONTIEREN



Tore und Beschlagsets
bei STILTREU bestellen:
bit.ly/3X2MVb9

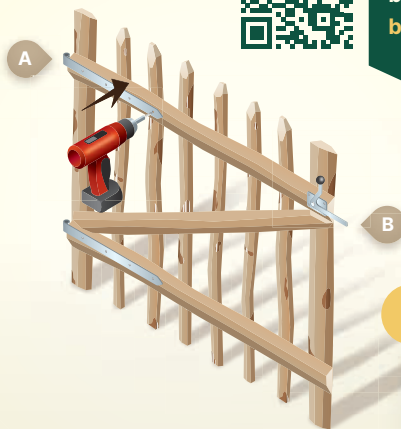

1

Tor vorbereiten

Verschraube die Ladenbänder (A) und den Torriegel (B) mit den Querbalken auf der Rückseite des Staketenzauntors. Verwende eine Wasserwaage, um die Ladenbänder auszurichten.

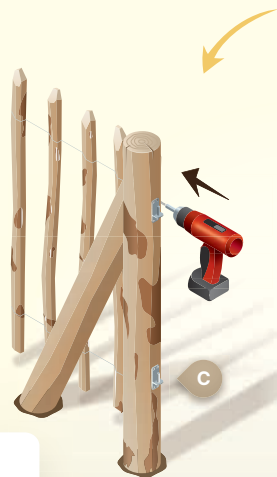

2

Tor ausrichten

Stecke die Kloben (C) in die Ladenbänder, richte das Tor wie gewünscht zwischen den Pfählen aus, und markiere die Schraublöcher für die Kloben und den Klinkhaken (D).



D

3

Tor einsetzen

Verschraube Kloben und Klinkhaken. Hänge anschließend das Tor ein. **Fertig!**

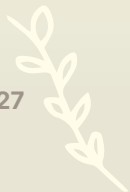



Zubehör direkt bei
STILTREU bestellen:
bit.ly/3NRjDYI



Zubehör - Alles aus einer Hand 🖐️

Für den erfolgreichen Aufbau Deines Staketenzauns benötigst Du entsprechendes Werkzeug und Zubehör. STILTREU bietet Dir das passende Zubehör gleich mit an. So kannst Du Dir sicher sein, dass der Aufbau ohne Hürden gelingt!

STILTREU Zubehör:

- ➔ Verzinkte Beschlagsets für genagelte, geschraubte und gezapfte Tore
- ➔ Edelstahlschrauben & Krampen/Bügelnägel
- ➔ Einschlaghülsen & Einschlaghülsen-Werkzeug
- ➔ Aufschraubhülsen
- ➔ Gewindeschrauben für Aufschraub- und Einschlaghülsen
- ➔ Erdbohrer & Pfahlramme
- ➔ Rollenverbinder
- ➔ Vorschlaghammer und vieles mehr!







Danke ❤️

Für Eure Treue, Eure Einsendungen,
Eure Inspiration und Euer
Feedback!

Du möchtest uns auch ein Foto
von Deinem STILTREU Staketenzau
zusenden? Gerne! Sende uns
Dein Foto einfach per Mail an:
anfrage@stiltreu.de

Dein **STILTREU**-Team





Bewerte uns
auf Google



STILTREU

Sonsbecker Straße 38 • 47626 Kevelaer-Winneken
anfrage@stiltreu.de • www.stiltreu.de • 028 32 - 408 990 0



@stiltreu.shop



#stiltreu_shop



@stiltreude